

**Salia Elite専用  
トラベルシステム  
アダプタセット  
取扱説明書**

アルツアーナジャパン株式会社

# はじめに

- このアダプタセットは、Easylife Elite 2 ベビーカーに Salia Elite チャイルドシートのベビーキャリアを取り付けるためのものです。他のベビーカーやベビーキャリアの取り付けには使用できません。またアダプタセットと他のオプションパーツは併用できない場合があります。
- このアダプタセットの使用に際しては、Easylife Elite 2 本体および Salia Elite 本体の取扱説明書、各アダプタに記載の注意事項を併せてお読みください。また解らない事があれば、本説明書と共にいつでも読み返しができるよう、大切に保管してください。
- ベビーカーにベビーキャリアを取り付けるには、2つのアダプタを組み合わせ使用します。

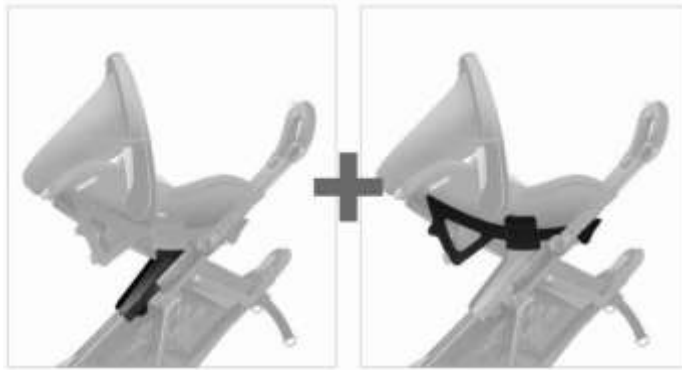

ADAPTER RECARO Infant Carrier with Easylife/  
Easylife 2 Series      ADAPTER Salia Elite Carrier

- アダプタやベビーキャリアを取り付けたり取り外したりするときは、平坦で安全な場所で作業を行ってください。また作業中はベビーカーのストッパーをロックさせ、お子様の手や体を挟まないよう十分注意して操作してください。
- ベビーカーにアダプタを取り付けたあとは、正しく取り付けが出来ていて、外れないことを確認してください。
- アダプタにベビーキャリアを取り付ける際は、カチッと音がしたことを確認してください。また、それぞれの接続部分が適切にロックされていて、引っ張っても抜けなことを毎回確認してください。

お問い合わせはコールセンターまで

0120-356-434

受付時間：10:00～12:00/13:00～17:00（土日祝・弊社休業日除く）

# 1.

## ADAPTER RECARO Infant Carrier with Easylife/Easylife 2 Series をベビーカーに取り付けます。

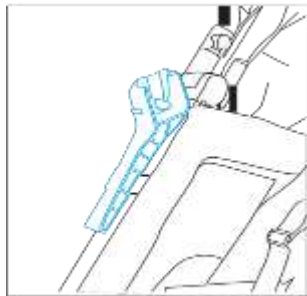

1. あらかじめ、着脱式ガードを外します。

ベビーカーの前フレーム、図の位置にアダプタを外側からはめ込みます。アダプタには左右がありますので注意してください。

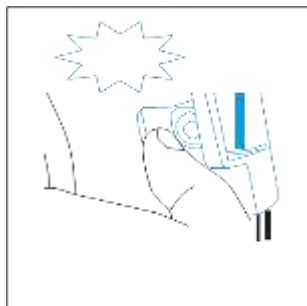

2. ベビーカーの前フレーム裏側にある丸い突起部に、アダプタ側の丸い穴をはめ込みます。

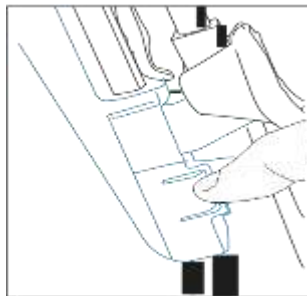

3. アダプタ側のつまみ部分を押し込み、ベビーカーのフレームからアダプタが外れないことを確認してください。

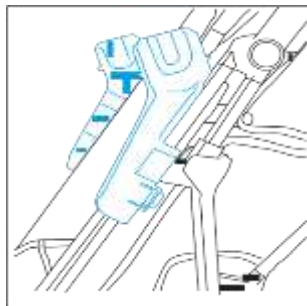

4. 左右とも同様に取り付けます。

※ ADAPTER RECARO Infant Carrier with Easylife/Easylife 2 Series のみを取り付けた状態では、ベビーカーを折りたたむことができます。

注意: Easylife Elite 2 を折りたたむ際は幌を取り外すか、アダプタが幌に引っ掛からないようご注意ください。幌またはアダプタに破損のおそれがあります。

## 2.

# ADAPTER Salia Elite Carrier を組み立て、 ADAPTER RECARO Infant Carrier with Easylife/ Easylife 2 Series がついたベビーカーに取り付 けます

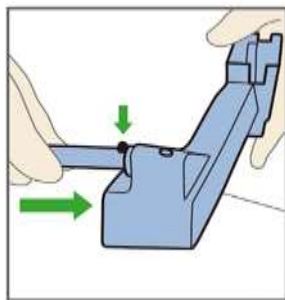

1.  
図のように、パイプの突起部を押しながらアダプタのフレームに差し込みます。このとき、パイプの突起部がフレームの穴に嵌まるようにしてください。

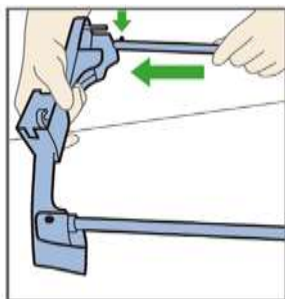

2.  
同様に前後のパイプを差し込みます。

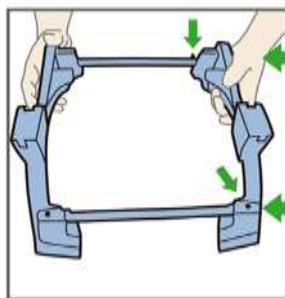

3.  
反対側もパイプをフレームに差し込み、前後左右ともフレームからパイプが抜けないことを確認してください。

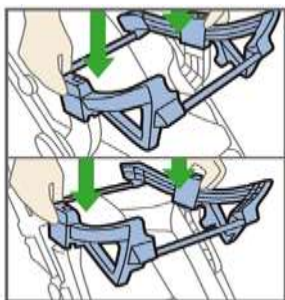

4.  
アダプタのフレームにある三角部を前側にして、ベビーカーの ADAPTER Salia Elite Carrier に上から押し込み、取り付けます。  
取り付けたあとはアダプタを強く引っ張って、外れないことを確認してください。

※ ADAPTER Salia Elite Carrier を取り付けただけの状態では、ベビーカーを折りたたむことは出来ません。

### 3.

## アダプタセットがついたベビーカーに ベビーキャリアを取り付けます。



ベビーカーの進行方向に対してベビーキャリアを後ろ向きにし、ベビーキャリアのコネクタをアダプタセットの左右内側からでているピンに上から差し込みます。このときカチッという音がするまでしっかり押し込んでください。

ベビーキャリアのハンドルを上引っ張って、アダプタセットやベビーカーからベビーキャリアが外れないことを確認してください。

お子様を乗せているときは、確実にベルトが装着されていることを確認してください。

※その他の注意事項等については、チャイルドシート及びベビーカーの取扱説明書を併せてお読みください。